

<http://www.a-myst.co.jp>

mYST

product guide

日々の生活を安全に





ガレージまわりの安全確認・防犯に

<p>ITEM No.5107 ガレージミラーアタッチメント・ボール用 適応ボールサイズ15~60φ</p> <p>材質 スチール(ユニクロメッキ) J A N 4905034051072 パッケージサイズ/110Wx180Hx58D</p>	<p>ITEM No.5106 ガレージミラーアタッチメント・ブロック用 調整範囲90~180mm</p> <p>材質 金具/スチール(ユニクロメッキ) パット/ボロン 蝶ナット/2個 ボルト/1本 アジャスター/1個 平ワッシャー/3個 スプリングワッシャー/2個 J A N 4905034051065 パッケージサイズ/130Wx180Hx45D</p>	<p>ITEM No.5110 ガレージミラー用ステンレスベルト 適応ボールサイズ60~135φ</p> <p>材質 金具/ステンレス ベルト/ステンレス 金具/約500mm ベルト幅/約10mm 入数 2本 J A N 4905034051102 パッケージサイズ/130Wx180Hx15D</p>	<p>ITEM No.5109 ガレージミラー固定用金具 調整範囲90~180mm</p> <p>材質 金具/スチール(三価クロメート) ボルト/ステンレス(三価クロメート) 締め込み金具/1セット ボルト(標準32mm 全長30cm)/1本 ミラー取付金具/1個 部品 ボルト(M6x120mm)/1本 (M6x40mm)/2本 (M6x16mm)/1本 平ワッシャー/4個 スプリングワッシャー/4個 ナット/1個 J A N 4560261140588 パッケージサイズ/175Wx360Hx45D</p>
---	--	---	--

<p>ITEM No.5128 ガレージミラーアタッチメント・粘着タイプS ガレージミラー 5133・5134専用</p> <p>材質 本体/ステンレス 六角ボルト/ステンレス 両面テープ/基材:アクリルフォーム 粘着剤:アクリル系粘着剤 部品 六角ボルト/2本 J A N 4560261140731 パッケージサイズ/80Wx180Hx23D</p>	<p>ITEM No.5129 ガレージミラーアタッチメント・粘着タイプM ガレージミラー 5122~5127専用</p> <p>材質 本体/ステンレス 六角ボルト/ステンレス 両面テープ/基材:アクリルフォーム 粘着剤:アクリル系粘着剤 部品 六角ボルト/2本 J A N 4560261140748 パッケージサイズ/105Wx180Hx24D</p>	<p>ITEM No.5108 ガレージミラーアタッチメント・ボール用 適応ボールサイズ20~30φ</p> <p>材質 金具/スチール(ユニクロメッキ) パット/ボロン J A N 4905034051089 パッケージサイズ/160Wx180Hx35D</p>	<p>ITEM No.5111 ガレージミラー取付ポール ポール/スチール(メラミン焼付塗装) ジョイント/スチール(ユニクロメッキ) 差し止めピン/スチール(ユニクロメッキ) ナベボルト/ステンレス ワッシャー/ステンレス スプリングワッシャー/ステンレス キャップ/ポリエチレン</p> <p>材質 金具/スチール(ユニクロメッキ) パット/ボロン J A N 4905034051119 パッケージサイズ/83Wx1088Hx42D</p>
---	--	--	---

<p>ITEM No.5117 コーナーガード</p> <p>材質 本体/塩化ビニール 粘着剤/ゴム系粘着剤 反射テープ/PETフィルム 反射テープ粘着剤/アクリル系粘着剤 サイズ 長さ250mm 入数 2本 J A N 4905034051171 パッケージサイズ/150Wx295Hx41D</p>	<p>ITEM No.5118 ガレージクッション</p> <p>材質 本体/発泡ポリエチレン 粘着剤/アクリル系粘着剤 サイズ 200x450mm 厚さ10mm 入数 1枚 J A N 4905034051188 パッケージサイズ/120Wx520Hx70D</p>
---	--

ブロック塀への取り付けに	ITEM No. 5106	ITEM No. 5109	
ポール・支柱への取り付けに	ITEM No. 5107	ITEM No. 5108	ITEM No. 5110
壁面への取り付けに	ITEM No. 5128	ITEM No. 5129	

ガレージまわりの安全確認・防犯に

<p>ITEM No.5133 コンパクトガレージミラー 丸150φ 450R</p> <p>材質 ミラー部/アクリル樹脂 本体/ポリプロピレン 金具/ステンレス・スチール ポリカーボネイト サイズ 約150φ 部品 フランジナット/2個 タッピング/2本 ボルト/2本 ナット/2個 ビス/1個 取付金具/1個 J A N 4560261140618 パッケージサイズ/200Wx280Hx70D</p>	<p>ITEM No.5134 コンパクトガレージミラー 角150x150 450R</p> <p>材質 ミラー部/アクリル樹脂 本体/ポリプロピレン 金具/ステンレス・スチール ポリカーボネイト サイズ 約150x150mm 部品 フランジナット/2個 タッピング/2本 ボルト/2本 ナット/2個 ビス/1個 取付金具/1個 J A N 4560261140625 パッケージサイズ/200Wx280Hx70D</p>	<p>ITEM No.5122 ガレージミラー S 丸 650R</p> <p>材質 ミラー部/アクリル樹脂 本体/HIPS 金具/ステンレス・スチール ポリカーボネイト・ポリプロピレン サイズ 約220φ 部品 フランジナット/2個 タッピング/4本 ボルト/1本 ロックピン/2個 クラック型金具/1個 L型金具/1個 スパナ/2本 J A N 4560261140632 パッケージサイズ/273Wx315Hx70D</p>	<p>ITEM No.5123 ガレージミラー S 角 650R</p> <p>材質 ミラー部/アクリル樹脂 本体/HIPS 金具/ステンレス・スチール ポリカーボネイト・ポリプロピレン サイズ 約240x190mm 部品 フランジナット/2個 タッピング/4本 ボルト/1本 ロックピン/2個 クラック型金具/1個 L型金具/1個 スパナ/2本 J A N 4560261140649 パッケージサイズ/243Wx315Hx70D</p>
---	---	---	--

<p>ITEM No.5124 ガレージミラー M 丸 1000R</p> <p>材質 ミラー部/アクリル樹脂 本体/HIPS 金具/ステンレス・スチール ポリカーボネイト・ポリプロピレン サイズ 約300φ 部品 フランジナット/2個 タッピング/4本 ボルト/1本 ロックピン/2個 クラック型金具/1個 L型金具/1個 スパナ/2本 J A N 4560261140656 パッケージサイズ/353Wx357Hx70D</p>	<p>ITEM No.5125 ガレージミラー M 角 1000R</p> <p>材質 ミラー部/アクリル樹脂 本体/HIPS 金具/ステンレス・スチール ポリカーボネイト・ポリプロピレン サイズ 約280x210mm 部品 フランジナット/2個 タッピング/4本 ボルト/1本 ロックピン/2個 クラック型金具/1個 L型金具/1個 スパナ/2本 J A N 4560261140663 パッケージサイズ/263Wx357Hx70D</p>	<p>ITEM No.5126 ガレージミラー L 丸 2000R</p> <p>材質 ミラー部/アクリル樹脂 本体/HIPS 金具/ステンレス・スチール ポリカーボネイト・ポリプロピレン サイズ 約350φ 部品 フランジナット/2個 タッピング/4本 ボルト/1本 ロックピン/2個 クラック型金具/1個 L型金具/1個 スパナ/2本 J A N 4560261140670 パッケージサイズ/416Wx445Hx70D</p>	<p>ITEM No.5127 ガレージミラー L 角 2000R</p> <p>材質 ミラー部/アクリル樹脂 本体/HIPS 金具/ステンレス・スチール ポリカーボネイト・ポリプロピレン サイズ 約370x220mm 部品 フランジナット/2個 タッピング/4本 ボルト/1本 ロックピン/2個 クラック型金具/1個 L型金具/1個 スパナ/2本 J A N 4560261140687 パッケージサイズ/288Wx445Hx70D</p>
--	---	--	---

<p>ITEM No.5104 ガレージミラー 350φ 650R</p> <p>材質 ミラー部/アクリル樹脂 本体/ABS樹脂 金具/ステンレス・スチール サイズ 約350φ 部品 ボルト/6φx30mm 1本 6φx14mm 1本 ナット/2個 ワッシャー/3個 スプリングワッシャー/1個 タッピング/5本 J A N 4905034051041 パッケージサイズ/425Wx450Hx120D</p>	<p>ITEM No.5135 ガレージミラー 450φ 1000R</p> <p>材質 ミラー部/アクリル樹脂 本体/ABS樹脂 金具/ステンレス・スチール サイズ 約450φ 部品 ボルト/6φx30mm 1本 6φx14mm 1本 ナット/2個 ワッシャー/3個 スプリングワッシャー/1個 タッピング/5本 J A N 4560261140403 パッケージサイズ/530Wx550Hx120D</p>
--	---

Garage Mirror

機能+デザイン
機能性とデザイン性を両立させたこだわりのガレージミラー

安心
デザイン
安全
機能
防犯
モニュメント
Garage Mirror
防犯
安全
機能
防犯

安全にデザインをプラスしたスタイリッシュなミラー

<p>ITEM No.5146 ガレージミラー丸(リーフ) 650R</p> <p>材質 ミラー部/アクリル樹脂 本体/AES樹脂-PP樹脂-ポリカーボネイト フレーム/スチール サイズ 約210φ 部品 タッピング/4本 カールプラグ/4個 ナベタッピング/4本 J A N 4560261140694 パッケージサイズ/351Wx436Hx58D</p>	<p>ITEM No.5147 ガレージミラー丸(クローバー) 650R</p> <p>材質 ミラー部/アクリル樹脂 本体/AES樹脂-PP樹脂-ポリカーボネイト フレーム/スチール サイズ 約210φ 部品 タッピング/4本 カールプラグ/4個 ナベタッピング/4本 J A N 4560261140700 パッケージサイズ/351Wx436Hx58D</p>	<p>ITEM No.5148 ガレージミラー角(リーフ) 650R</p> <p>材質 ミラー部/アクリル樹脂 本体/AES樹脂-PP樹脂-ポリカーボネイト フレーム/スチール サイズ 約190x240mm 部品 タッピング/4本 カールプラグ/4個 ナベタッピング/4本 J A N 4560261140717 パッケージサイズ/406Wx444Hx58D</p>	<p>ITEM No.5149 ガレージミラー角(クローバー) 650R</p> <p>材質 ミラー部/アクリル樹脂 本体/AES樹脂-PP樹脂-ポリカーボネイト フレーム/スチール サイズ 約190x240mm 部品 タッピング/4本 カールプラグ/4個 ナベタッピング/4本 J A N 4560261140724 パッケージサイズ/406Wx444Hx58D</p>
---	---	--	--



キャビネットやキッチン、洗面台などの両開き戸をロック デスクの引き出しや冷蔵庫の扉をロック 冷蔵庫の扉をロック

<p>ITEM No.5150 セーフティロック(キャビネット)</p> <p>カラー ホワイト 本体/ABS樹脂・ポリアセタール 粘着テープ/基材:ポリエチレン発泡体 粘着剤:アクリル系粘着剤 J A N 4905034051508 パッケージサイズ/105W×180H×21D</p>	<p>ITEM No.5151 セーフティロック(キャビネット)</p> <p>カラー ブラック 本体/ABS樹脂・ポリアセタール 粘着テープ/基材:ポリエチレン発泡体 粘着剤:アクリル系粘着剤 J A N 4905034051515 パッケージサイズ/105W×180H×21D</p>	<p>ITEM No.5152 セーフティロック(マルチタイプ)</p> <p>本体/ABS樹脂・軟質塩化ビニール 粘着テープ/基材:ポリエチレン発泡体 粘着剤:アクリル系粘着剤 J A N 4905034051522 パッケージサイズ/105W×180H×40D</p>	<p>ITEM No.5153 セーフティロック(マルチタイプミニ)</p> <p>本体/ABS樹脂・軟質塩化ビニール 粘着テープ/基材:ポリエチレン発泡体 粘着剤:アクリル系粘着剤 J A N 4905034051539 パッケージサイズ/105W×180H×17D</p>	<p>ITEM No.5154 セーフティロック(冷蔵庫用)</p> <p>本体/ABS樹脂・ステンレス 粘着テープ/基材:ポリエチレン発泡体 粘着剤:アクリル系粘着剤 J A N 4905034051548 パッケージサイズ/125W×180H×18D</p>
--	--	--	--	---

引き出しをロック コンセントプレートに取り付け、差し込み部をカバー

<p>ITEM No.5155 セーフティロック(引き出し用)</p> <p>本体/ABS樹脂 粘着テープ/基材:ポリエチレン発泡体 粘着剤:アクリル系粘着剤 J A N 4905034051553 パッケージサイズ/125W×180H×42D</p>	<p>ITEM No.5156 セーフティカバー(コンセント用)</p> <p>安心・便利な フタ付 構造!!</p> <p>本体/ABS樹脂 粘着テープ/基材:ポリエチレン発泡体 粘着剤:アクリル系粘着剤 J A N 4905034051560 パッケージサイズ/105W×180H×12D</p>
--	--



階段のすべり止めに すべり止めに

<p>ITEM No.5184 階段すべり止めテープ 3枚</p> <p>●丸型カットではがれにくい ●強力すべり止め加工</p> <p>カラー ブラウン 表面/ポリオレフィン系樹脂 材質 基材/綿 粘着剤/アクリル系粘着剤 サイズ 約30×550mm 入数 3枚 J A N 4905034051843 パッケージサイズ/72W×820H×5D</p>	<p>ITEM No.5185 階段すべり止めテープ 14枚</p> <p>●丸型カットではがれにくい ●強力すべり止め加工</p> <p>カラー ブラウン 表面/ポリオレフィン系樹脂 材質 基材/綿 粘着剤/アクリル系粘着剤 サイズ 約30×550mm 入数 14枚 J A N 4905034051850 パッケージサイズ/85W×820H×10D</p>	<p>ITEM No.5172 階段すべり止めテープ ハーフ 3枚</p> <p>●丸型カットではがれにくい ●強力すべり止め加工</p> <p>カラー ブラウン 表面/ポリオレフィン系樹脂 材質 基材/綿 粘着剤/アクリル系粘着剤 サイズ 約30×275mm 入数 3枚 J A N 4560261140984 パッケージサイズ/72W×380H×5D</p>	<p>ITEM No.5173 階段すべり止めテープ ハーフ 14枚</p> <p>●丸型カットではがれにくい ●強力すべり止め加工</p> <p>カラー ブラウン 表面/ポリオレフィン系樹脂 材質 基材/綿 粘着剤/アクリル系粘着剤 サイズ 約30×275mm 入数 14枚 J A N 4560261140991 パッケージサイズ/85W×380H×10D</p>	<p>ITEM No.5187 すべり止めテープ</p> <p>●強力すべり止め加工</p> <p>カラー ブラウン 表面/ウレタン系樹脂 材質 基材/ナイロン 粘着剤/アクリル系粘着剤 サイズ 約40mm×3m 入数 1巻 J A N 4905034051874 パッケージサイズ/85W×180H×65D</p>
---	--	---	--	--

手すり・階段などのすべり止めに 浴室・階段などのすべり止めに 浴室のすべり止めに

<p>ITEM No.5177 すべり止めテープ・ミニ 手元用</p> <p>●カンタン貼るだけ ●ソフトな手ざわり ●丸型カットではがれにくい</p> <p>カラー ブラウン 表面/ウレタン系樹脂 材質 基材/ナイロン 粘着剤/アクリル系粘着剤 サイズ 約35×135mm 入数 4枚 J A N 4560261140472 パッケージサイズ/75W×180H×3D</p>	<p>ITEM No.5178 すべり止めテープ・ミニ 足元用</p> <p>●カンタン貼るだけ ●ソフトな手ざわり ●丸型カットではがれにくい</p> <p>カラー ブラウン 表面/ポリオレフィン系樹脂 材質 基材/綿 粘着剤/アクリル系粘着剤 サイズ 約35×135mm 入数 6枚 J A N 4560261140489 パッケージサイズ/75W×180H×4D</p>	<p>ITEM No.5179 すべり止めテープ・ミニ マルチタイプ</p> <p>●赤色でよく目立つ ●浴室など室内全般に対応 ●丸型カットではがれにくい</p> <p>カラー 赤 表面/NBR 材質 基材/PET 粘着剤/アクリル系粘着剤 サイズ 約35×135mm 入数 6枚 J A N 4560261140496 パッケージサイズ/75W×180H×3D</p>	<p>ITEM No.5188 浴室すべり止めシート 角</p> <p>カラー 乳白 本体/ポリエチレン 75% スチレン 25% 粘着剤/アクリル系粘着剤 サイズ 約50×50×1.5mm 入数 6枚 J A N 4905034051881 パッケージサイズ/75W×160H×12D</p>	<p>ITEM No.5189 浴室すべり止めシート スリム</p> <p>カラー 乳白 本体/ポリエチレン 75% スチレン 25% 粘着剤/アクリル系粘着剤 サイズ 約200×20×1.5mm 入数 6枚 J A N 4905034051898 パッケージサイズ/55W×245H×6D</p>
--	--	--	---	---

屋外の作業時・雨天時のスリップ防止に

<p>ITEM No.5174 屋外用すべり止めテープ ブラック 屋外用</p> <p>●ザラザラ面がすべりをおさえる ●柔軟素材で凸凹面にもなじむ ●片面/リ付で貼り付けるだけ ●すべる心配なく車の乗り降り・積み降ろしができる</p> <p>カラー ブラック 表面/塩化アルミニウム 材質 基材/PVC 粘着剤/アクリル系粘着剤 サイズ 約50mm×約3m 厚さ約1mm 入数 1巻 J A N 4560261141745 パッケージサイズ/100W×200H×60D</p>	<p>ITEM No.5175 屋外用すべり止めテープ グレー 屋外用</p> <p>●ザラザラ面がすべりをおさえる ●柔軟素材で凸凹面にもなじむ ●片面/リ付で貼り付けるだけ ●すべる心配なく車の乗り降り・積み降ろしができる</p> <p>カラー グレー 表面/塩化アルミニウム 材質 基材/PVC 粘着剤/アクリル系粘着剤 サイズ 約50mm×約3m 厚さ約1mm 入数 1巻 J A N 4560261141752 パッケージサイズ/100W×200H×60D</p>	<p>ITEM No.5176 屋外用すべり止めテープ イエロー 屋外用</p> <p>●ザラザラ面がすべりをおさえる ●柔軟素材で凸凹面にもなじむ ●片面/リ付で貼り付けるだけ ●すべる心配なく車の乗り降り・積み降ろしができる</p> <p>カラー イエロー 表面/塩化アルミニウム 材質 基材/PVC 粘着剤/アクリル系粘着剤 サイズ 約50mm×約3m 厚さ約1mm 入数 1巻 J A N 4560261141769 パッケージサイズ/100W×200H×60D</p>
---	---	---



お子様の危険防止対策に ●ぶつかりの衝撃をやわらげます ●はがしてもノリあとが残りにくい

<p>ITEM No.5160 セーフティクッション 白</p>   <p>カラー 白 材質 表面/発泡ポリエチレン 粘着剤/アクリル系粘着剤 サイズ 35mm×2m 入数 1巻 J A N 4905034051607 パッケージサイズ/170W×210H×35D</p>	<p>ITEM No.5161 セーフティクッション 黒</p>   <p>カラー 黒 材質 表面/発泡ポリエチレン 粘着剤/アクリル系粘着剤 サイズ 35mm×2m 入数 1巻 J A N 4905034051614 パッケージサイズ/170W×210H×35D</p>	<p>ITEM No.5162 セーフティクッション 白</p>   <p>カラー 白 材質 表面/発泡ポリエチレン 粘着剤/アクリル系粘着剤 サイズ 50mm×2m 入数 1巻 J A N 4905034051621 パッケージサイズ/170W×210H×50D</p>	<p>ITEM No.5163 セーフティクッション 黒</p>   <p>カラー 黒 材質 表面/発泡ポリエチレン 粘着剤/アクリル系粘着剤 サイズ 50mm×2m 入数 1巻 J A N 4905034051638 パッケージサイズ/170W×210H×50D</p>	<p>ITEM No.5164 セーフティパット 白</p>   <p>カラー 白 材質 表面/発泡ポリエチレン 粘着剤/アクリル系粘着剤 サイズ 45×100mm 入数 4ピース J A N 4905034051645 パッケージサイズ/120W×180H×10D</p>
--	--	--	---	---

お子様の危険防止対策に つまずき防止に

<p>ITEM No.5165 セーフティパット 黒</p>   <p>カラー 黒 材質 表面/発泡ポリエチレン 粘着剤/アクリル系粘着剤 サイズ 45×100mm 入数 4ピース J A N 4905034051652 パッケージサイズ/120W×180H×10D</p>	<p>ITEM No.5190 ナチュラルスロープ H14</p>  <p>カラー ナチュラル 材質 本体/天然木 両面テープ/ウレタン系粘着剤 木ネジ/スチール(ユニクロメッキ) サイズ 約14H×35D×800W (mm) 入数 1本 J A N 4905034051904 パッケージサイズ/60W×880H×15D</p> <p>●すべり止め塗装 ●なめらかなコーナー仕上げ ●天然木使用</p>	<p>ITEM No.5191 ナチュラルスロープ H14</p>  <p>カラー ブラウン 材質 本体/天然木 両面テープ/ウレタン系粘着剤 木ネジ/スチール(ユニクロメッキ) サイズ 約14H×35D×800W (mm) 入数 1本 J A N 4905034051911 パッケージサイズ/60W×880H×15D</p> <p>●すべり止め塗装 ●なめらかなコーナー仕上げ ●天然木使用</p>	<p>ITEM No.5192 ナチュラルスロープ H20</p>  <p>カラー ナチュラル 材質 本体/天然木 両面テープ/ウレタン系粘着剤 木ネジ/スチール(ユニクロメッキ) サイズ 約20H×70D×800W (mm) 入数 1本 J A N 4905034051928 パッケージサイズ/90W×880H×20D</p> <p>●すべり止め塗装 ●なめらかなコーナー仕上げ ●天然木使用</p>	<p>ITEM No.5193 ナチュラルスロープ H20</p>  <p>カラー ブラウン 材質 本体/天然木 両面テープ/ウレタン系粘着剤 木ネジ/スチール(ユニクロメッキ) サイズ 約20H×70D×800W (mm) 入数 1本 J A N 4905034051935 パッケージサイズ/90W×880H×20D</p> <p>●すべり止め塗装 ●なめらかなコーナー仕上げ ●天然木使用</p>
--	--	---	---	---

<p>ITEM No.5194 ナチュラルスロープ H29</p>  <p>カラー ナチュラル 材質 本体/天然木 両面テープ/ウレタン系粘着剤 木ネジ/スチール(ユニクロメッキ) サイズ 約29H×100D×800W (mm) 入数 1本 J A N 4905034051942 パッケージサイズ/130W×880H×32D</p> <p>●すべり止め塗装 ●なめらかなコーナー仕上げ ●天然木使用</p>	<p>ITEM No.5195 ナチュラルスロープ H29</p>  <p>カラー ブラウン 材質 本体/天然木 両面テープ/ウレタン系粘着剤 木ネジ/スチール(ユニクロメッキ) サイズ 約29H×100D×800W (mm) 入数 1本 J A N 4905034051959 パッケージサイズ/130W×880H×32D</p> <p>●すべり止め塗装 ●なめらかなコーナー仕上げ ●天然木使用</p>
---	--

すべり止め塗装

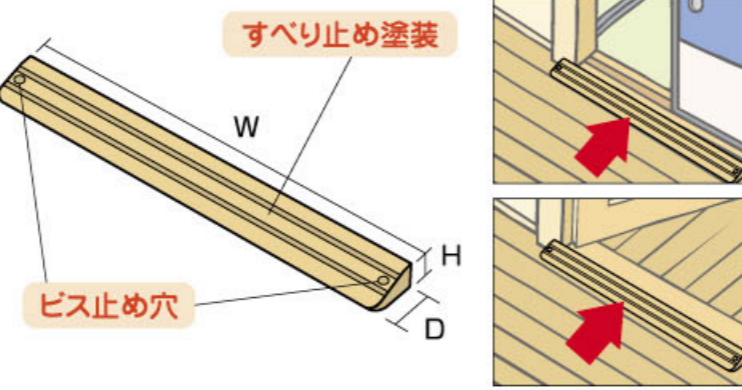

ビス止め穴

両面テープ以外にネジ止めにも対応
完全に固定する場合は、付属の木ネジで固定してください。
木ネジの頭部に付属のシールを貼ってください。
※本製品は補助用品であり、身を守るための商品ではありません。
安全確認をおこなってから使用してください。



ベルトタイプ ●取り付け後で長さ調節が可能

ITEM No.6229
家具固定金具 ベルト式



部品 材質 サイズ 入数
金具A スチール 11×30×32mm 4個
ビス スチール 3.9×20mm 12本
ベルト ポリアプロピレン 20mm×1m 2本
ベルト調整具 スチール 17×25mm 4本
J A N 4905034062290
パッケージサイズ/90W×180H×32D

ITEM No.6347
家具固定金具 ベルト式



部品 材質 サイズ 入数
金具A スチール 8×30×53×23mm 2個
金具B スチール 11×30×32mm 2個
ビス スチール 3.9×20mm 6本
ベルト ポリアプロピレン 20mm×1m 2本
ベルト調整具 スチール 17×25mm 4本
両面テープ アクリル系粘着剤 30×65mm 2枚
J A N 4905034063471
パッケージサイズ/90W×180H×32D

チェーンタイプ

ITEM No.6394
家具固定金具 チェーン



部品 材質 サイズ 入数
金具 スチール 14×30×30mm 4個
チェーン スチール 80cm 2本
ビス スチール 3.9×20mm 12本
J A N 4905034063945
パッケージサイズ/90W×180H×32D

家具のすべり止め・横転防止に

ITEM No.6381
タンスストッパー S



カラー ブラウン
材質 エラストマー
サイズ 約50×60mm
入数 2個
J A N 4905034063815
パッケージサイズ/130W×180H×17D

引き出し・引き戸などからのモノの落下を防止

ITEM No.5401
セーフティストッパー マルチタイプ(ミニ)



本体/ABS樹脂・軟質塩化ビニール
材質 粘着テープ/基材ポリエチレン発泡体
粘着剤/アクリル系粘着剤
入数 2個
J A N 4560281140199
パッケージサイズ/105W×180H×17D

強度に優れた、サビにくいステンレス製 ●皿ビスに対応

取付金具 (ステンレス)

材質/SUS304 表面加工/ヘアライン

取付金具(ステンレス)/L字タイプ

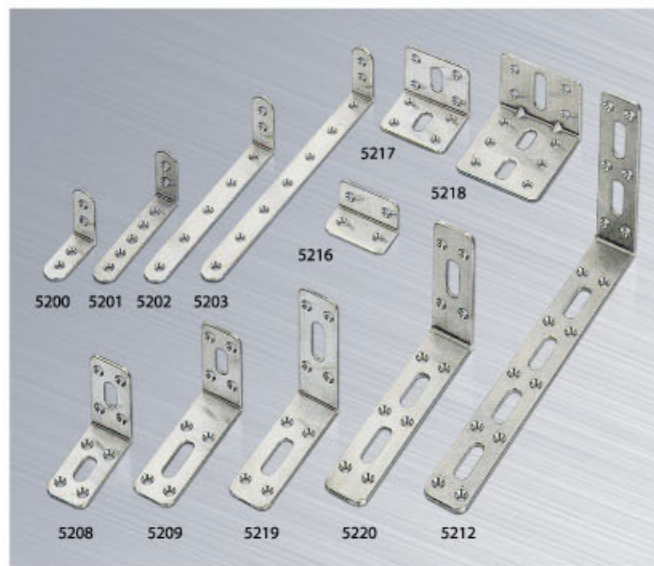

取付金具(ステンレス)/フラットタイプ

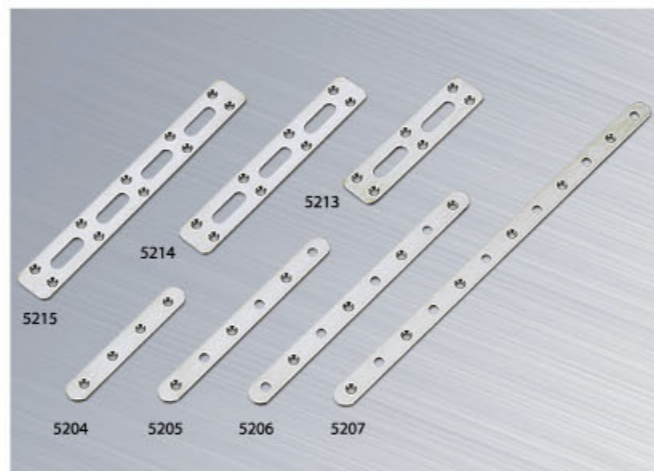

日曜大工・家具の横転防止に ●皿ビスに対応

取付金具 (カチオン)

材質/スチール 表面加工/カチオン電鍍塗装

取付金具(カチオン)/L字タイプ

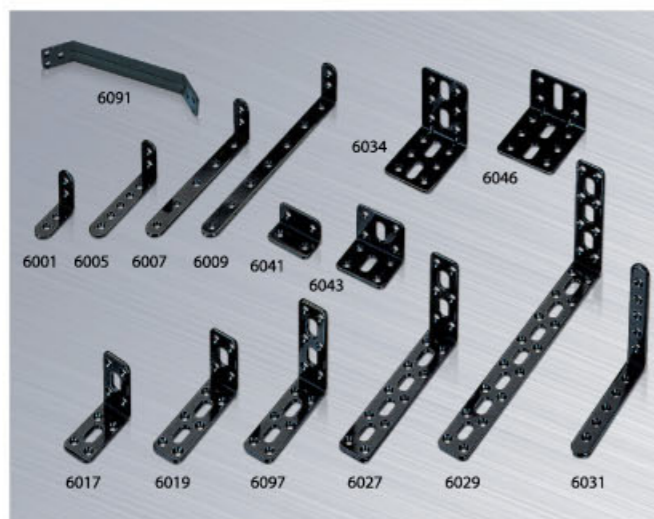

取付金具(カチオン)/フラットタイプ

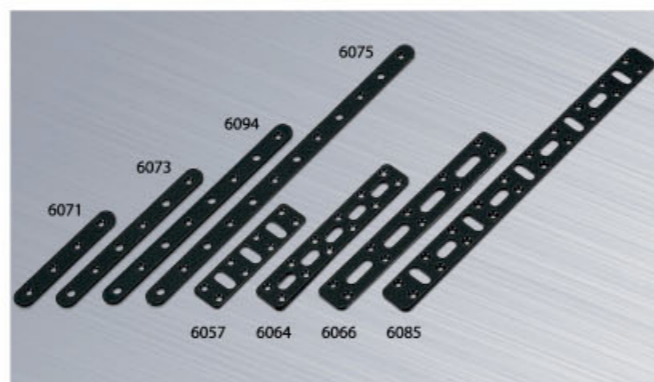

日曜大工・家具の横転防止に ●皿ビスに対応

取付金具 (ニッケル)

材質/スチール 表面加工/ニッケルメッキ

取付金具(ニッケル)/L字タイプ

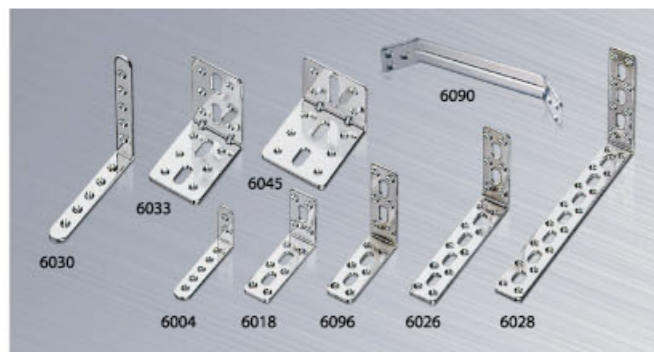

取付金具(ニッケル)/フラットタイプ

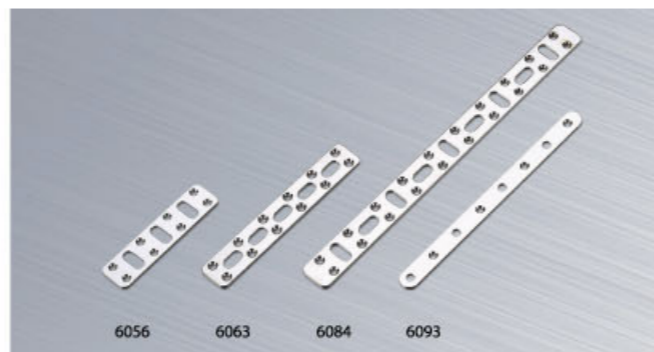

品番	サイズ(mm)			適応ボルトサイズ(mm)		JAN	パッケージサイズ	タイプ
	厚み	幅	長さ	皿ビス	ボルト			
5200	2	15	36 × 36	4		4905034052000	34W×75H×38D	
5201	2	15	36 × 72	4		4905034052017	34W×92H×8D	
5202	2	15	38 × 122	4		4905034052024	34W×142H×8D	
5203	2	15	38 × 172	4		4905034052031	34W×192H×8D	
5208	2	25	49 × 49	4	8	4905034052086	34W×92H×8D	
5209	2	25	48 × 74	4	8	4905034052093	34W×108H×8D	
5212	3	25	107 × 203	4	8	4905034052123	34W×200H×8D	
5216	2	40	22 × 22	4		4905034052161	34W×75H×24D	
5217	2	45	37 × 37	4	8	4905034052178	34W×75H×40D	
5218	2	55	42 × 62	4	8	4905034052185	82W×90H×43D	
5219	2	25	75 × 75	4	8	4560261140229	34W×108H×8D	
5220	3	25	73 × 120	4	8	4560261140236	34W×150H×8D	
5204	2	15	100	4		4905034052048	34W×107H×8D	
5205	2	15	150	4	6	4905034052055	34W×167H×8D	
5206	2	15	200	4	6	4905034052062	34W×217H×8D	
5207	2	15	300	4	6	4905034052079	34W×320H×8D	
5213	2	25	100	4	8	4905034052130	34W×135H×8D	
5214	2	25	148	4	8	4905034052147	34W×177H×8D	
5215	2	25	190	4	8	4905034052154	34W×218H×8D	

品番	サイズ(mm)			適応ボルトサイズ(mm)		JAN	パッケージサイズ	タイプ
	厚み	幅	長さ	皿ビス	ボルト			
6001	2	15	36 × 36	4		4905034060012	34W×75H×38D	
6005	2	15	36 × 72	4		4905034060050	35W×97H×2D	
6007	2	15	38 × 122	4		4905034060074	34W×142H×8D	
6009	2	15	38 × 172	4		4905034060098	34W×192H×8D	
6017	3	25	50 × 50	4	8	4905034060173	34W×92H×8D	
6019	3	25	49 × 75	4	8	4905034060197	34W×93H×3D	
6027	3	25	75 × 127	4	8	4905034060272	34W×127H×3D	
6029	3	25	100 × 203	4	8	4905034060296	34W×203H×3D	
6031	4	15	94 × 94	4		4905034060319	34W×110H×4D	
6034	2	45	62 × 62	4	8	4905034060340	40W×62H×2D	
6041	2	40	22 × 22	4		4905034060418	34W×75H×24D	
6043	2	45	37 × 37	4	8	4905034060432	34W×75H×40D	
6046	2	55	42 × 62	4	8	4905034060463	40W×63H×2D	
6097	3	25	76 × 76	4	8	4560261140250	34W×90H×3D	
6091	3	25	30×100×30	4		4905034060913	35W×180H×30D	
6057	2	25	100	4	8	4905034060579	34W×100H×2D	
6064	3	25	148	4	8	4905034060647	34W×148H×3D	
6066	3	25	190	4	8	4905034060661	34W×218H×8D	
6071	2	15	100	4		4905034060715	34W×107H×8D	
6073	2	15	150	4	6	4905034060739	34W×167H×8D	
6075	2	15	200	4	6	4905034060753	34W×217H×8D	
6085	3	25	300	4	8	4905034060852	34W×300H×3D	
6094	2	15	200	4	6	4560261140212	34W×218H×2D	

品番	サイズ(mm)			適応ボルトサイズ(mm)		JAN	パッケージサイズ	タイプ
	厚み	幅	長さ	皿ビス	ボルト			
6004	2	15	36 × 72	4		4905034060043	35W×97H×2D	
6018	3	25	49 × 75	4	8	4905034060180	35W×93H×3D	
6026	3	25	75 × 127	4	8	4905034060265	35W×127H×3D	
6028	3	25	100 × 203	4	8	4905034060289	35W×203H×3D	
6030	4	15	94 × 94	4		4905034060302	35W×110H×4D	
6033	2	45	62 × 62	4	8	4905034060333	58W×62H×2D	
6045	2	55	42 × 62	4	8	4905034060456	57W×63H×2D	
6096	3	25	76 × 76	4	8	4560261140243	35W×90H×3D	
6090	3	25	30×100×30	4		4905034060906	35W×180H×30D	
6056	2	25	100	4	8	4905034060562	35W×100H×2D	
6063	3	25	148	4	8	4905034060630	35W×148H×3D	
6084	3	25	300	4	8	4905034060845	35W×300H×3D	
6093	2	15	200	4	6	4560261140205	35W×218H×2D	



カラフルな金具でDIYに彩りを... ●同色ネジでコーディネートも可能

取付金具 / アイボリー

材質 / スチール



品番	サイズ(mm)			対応ボルトサイズ(mm)		JAN	パッケージサイズ
	厚み	幅	長さ	皿ビス	ボルト		
6100	2	15	36	3		4560261141202	34W×75H×38D
6105	2	15	36	3		4560261141257	34W×97H×2D
6110	2	40	22	3		4560261141301	34W×75H×24D
6115	2	45	37	3	8	4560261141356	42W×75H×40D
6120	3	25	50	3	8	4560261141400	34W×92H×8D
6125	2	15	100	3		4560261141455	34W×107H×8D
6130	2	15	150	3	6	4560261141509	34W×167H×8D

取付金具 / オレンジ

材質 / スチール



品番	サイズ(mm)			対応ボルトサイズ(mm)		JAN	パッケージサイズ
	厚み	幅	長さ	皿ビス	ボルト		
6101	2	15	36	3		4560261141219	34W×75H×38D
6106	2	15	36	3		4560261141264	34W×97H×2D
6111	2	40	22	3		4560261141318	34W×75H×24D
6116	2	45	37	3	8	4560261141363	42W×75H×40D
6121	3	25	50	3	8	4560261141417	34W×92H×8D
6126	2	15	100	3		4560261141462	34W×107H×8D
6131	2	15	150	3	6	4560261141516	34W×167H×8D

取付金具 / ピンク

材質 / スチール



品番	サイズ(mm)			対応ボルトサイズ(mm)		JAN	パッケージサイズ
	厚み	幅	長さ	皿ビス	ボルト		
6102	2	15	36	3		4560261141226	34W×75H×38D
6107	2	15	36	3		4560261141271	34W×97H×2D
6112	2	40	22	3		4560261141325	34W×75H×24D
6117	2	45	37	3	8	4560261141370	42W×75H×40D
6122	3	25	50	3	8	4560261141424	34W×92H×8D
6127	2	15	100	3		4560261141479	34W×107H×8D
6132	2	15	150	3	6	4560261141523	34W×167H×8D

カラフルな金具でDIYに彩りを... ●同色ネジでコーディネートも可能

取付金具 / ブルー

材質 / スチール



品番	サイズ(mm)			対応ボルトサイズ(mm)		JAN	パッケージサイズ
	厚み	幅	長さ	皿ビス	ボルト		
6103	2	15	36	3		4560261141233	34W×75H×38D
6108	2	15	36	3		4560261141288	34W×97H×2D
6113	2	40	22	3		4560261141332	34W×75H×24D
6118	2	45	37	3	8	4560261141387	42W×75H×40D
6123	3	25	50	3	8	4560261141431	34W×92H×8D
6128	2	15	100	3		4560261141486	34W×107H×8D
6133	2	15	150	3	6	4560261141530	34W×167H×8D

取付金具 / グリーン

材質 / スチール



品番	サイズ(mm)			対応ボルトサイズ(mm)		JAN	パッケージサイズ
	厚み	幅	長さ	皿ビス	ボルト		
6104	2	15	36	3		4560261141240	34W×75H×38D
6109	2	15	36	3		4560261141295	34W×97H×2D
6114	2	40	22	3		4560261141349	34W×75H×24D
6119	2	45	37	3	8	4560261141394	42W×75H×40D
6124	3	25	50	3	8	4560261141448	34W×92H×8D
6129	2	15	100	3		4560261141493	34W×107H×8D
6134	2	15	150	3	6	4560261141547	34W×167H×8D

皿タッピング

材質 / スチール



品番	カラー	サイズ(mm) 太さ 長さ	ドライバー サイズ	入数	JAN	パッケージサイズ
6200	アイボリー	3 × 16	2	10	4560261141004	35W×75H×10D
6201	オレンジ	3 × 16	2	10	4560261141011	35W×75H×10D
6202	ピンク	3 × 16	2	10	4560261141028	35W×75H×10D
6203	ブルー	3 × 16	2	10	4560261141035	35W×75H×10D
6204	グリーン	3 × 16	2	10	4560261141042	35W×75H×10D





取り付け・貼り替えが簡単

ITEM No.5320
ライトブリック用両面テープ



材質 基材/ポリエチレン発泡体
粘着剤/ゴム系粘着剤
サイズ 15mm×2m 厚さ1.0mm
入数 1巻
JAN 4905034053205
パッケージサイズ/105W×165H×15D

レンガの質感をリアルに再現! ●軽量だから、取り付けも簡単ラクラク!

ライトブリック



10色のカラーバリエーション



切断面も同色



カッターナイフで簡単にカットできます。

レギュラー・ハーフの2タイプ



カラー・コンビネーション例



ダークブラウン
クリムゾンレッド
インディアンレッド
パールピンク

サドルブラウン
サンディーイエロー
オーロラオレンジ
アブリコットイエロー

インディアンレッド
アブリコットイエロー

レギュラーサイズ

材質/発泡ウレタン 重量/約40g

品番	品名	サイズ(mm)	JAN
5300	ライトブリック(ダークブラウン)	約200×60×10	4905034053007
5301	ライトブリック(クリムゾンレッド)		4905034053014
5302	ライトブリック(インディアンレッド)		4905034053021
5303	ライトブリック(パールピンク)		4905034053038
5304	ライトブリック(サドルブラウン)		4905034053045
5305	ライトブリック(サンディーイエロー)		4905034053052
5306	ライトブリック(オーロラオレンジ)		4905034053069
5307	ライトブリック(アブリコットイエロー)		4905034053076
5308	ライトブリック(フレンチホワイト)		4560261141554
5309	ライトブリック(ブルックリンブラック)		4560261141561

アソートセット

材質/発泡ウレタン 重量/約800g

品番	品名	サイズ(mm)	JAN
5322	ライトブリックアソートA(レッド系)	約200×60×10	4560261141592
5323	ライトブリックアソートB(ベージュ系)		4560261141608

パッケージサイズ/300W×80H×230D
入数/20枚

ハーフサイズ

材質/発泡ウレタン 重量/約20g

品番	品名	サイズ(mm)	JAN
5310	ライトブリックハーフ(ダークブラウン)	約100×60×10	4905034053106
5311	ライトブリックハーフ(クリムゾンレッド)		4905034053113
5312	ライトブリックハーフ(インディアンレッド)		4905034053120
5313	ライトブリックハーフ(パールピンク)		4905034053137
5314	ライトブリックハーフ(サドルブラウン)		4905034053144
5315	ライトブリックハーフ(サンディーイエロー)		4905034053151
5316	ライトブリックハーフ(オーロラオレンジ)		4905034053168
5317	ライトブリックハーフ(アブリコットイエロー)		4905034053175
5318	ライトブリックハーフ(フレンチホワイト)		4560261141578
5319	ライトブリックハーフ(ブルックリンブラック)		4560261141585

使用上の注意

- 屋外での使用はしないでください。
- 火気の近くでは絶対に使用しないでください。
- 水がかかる場所では使用しないでください。
- 直射日光の当たる所では変色しやすくなります。

光を蓄え、暗闇で光る

ITEM No.5091
蓄光ポイント(丸)



材質 本体/ポリウレタン樹脂
粘着剤/アクリル系粘着剤
サイズ 約7φ
入数 10個
JAN 4905034050914
パッケージサイズ/75W×180H×3D

ITEM No.5092
蓄光ポイント(三角)



材質 本体/ポリウレタン樹脂
粘着剤/アクリル系粘着剤
サイズ 約10×10×10mm
入数 8個
JAN 4905034050921
パッケージサイズ/75W×180H×3D

ITEM No.5089
蓄光ポイント(四角・小)



材質 本体/ポリウレタン樹脂
粘着剤/アクリル系粘着剤
サイズ 約9×15mm
入数 8個
JAN 4905034050891
パッケージサイズ/75W×180H×3D

ITEM No.5088
蓄光ポイント(四角・大)



材質 本体/ポリウレタン樹脂
粘着剤/アクリル系粘着剤
サイズ 約10×45mm
入数 5個
JAN 4905034050884
パッケージサイズ/75W×180H×3D

ITEM No.5090
蓄光ポイント(ロング)



材質 本体/ポリウレタン樹脂
粘着剤/アクリル系粘着剤
サイズ 約5×70mm
入数 6個
JAN 4905034050907
パッケージサイズ/75W×180H×3D

ITEM No.5093
蓄光ポイント(かぎ穴用)



材質 本体/ポリウレタン樹脂
粘着剤/アクリル系粘着剤
サイズ 約25φ(内径) 約45φ(外径)
入数 各2個
JAN 4905034050938
パッケージサイズ/75W×180H×3D

ITEM No.5084
蓄光リング



材質 本体/アクリル樹脂
リング/ステンレス
サイズ 約25φ(内径) 約45φ(外径)
厚み約10mm
入数 1個
JAN 4905034050848
パッケージサイズ/80W×180H×15D

ITEM No.5086
蓄光リング(小)



材質 本体/ポリプロピレン
リング/ステンレス
サイズ 約20φ(内径) 約35φ(外径)
厚み約5mm
入数 2個
JAN 4905034050860
パッケージサイズ/80W×180H×15D

ITEM No.5087
蓄光リング(ベル)



材質 本体/ポリプロピレン
リング/ステンレス
サイズ 約40mm(幅) 約37mm(高さ)
厚み約5mm
入数 1個
JAN 4905034050877
パッケージサイズ/80W×180H×15D

ITEM No.5096
蓄光ボール(ミニ)



材質 本体/ポリプロピレン
リング/ステンレス
サイズ 約15φ
入数 3個
JAN 4905034050969
パッケージサイズ/80W×180H×17D

ITEM No.5080
蓄光シート



材質 基材/アクリル系樹脂
増化ビニール系樹脂
粘着剤/アクリル系粘着剤
サイズ 約66×137mm
入数 1枚
JAN 4905034050808
パッケージサイズ/75W×180H×2D

ITEM No.5079
蓄光テープ(スリム)



材質 基材/アクリル系樹脂
増化ビニール系樹脂
粘着剤/アクリル系粘着剤
サイズ 約9×444mm
入数 1巻
JAN 4905034050792
パッケージサイズ/80W×180H×15D

ITEM No.5081
蓄光テープ



材質 基材/アクリル系樹脂
増化ビニール系樹脂
粘着剤/アクリル系粘着剤
サイズ 約18×444mm
入数 1巻
JAN 4905034050815
パッケージサイズ/80W×180H×25D



昼間に目立つ鮮やかな蛍光色

蛍光シート



- 門柱・フェンスなどへの危険標示に
- 自転車・ベビーカー・三輪車などの安全目印に
- ランドセル・バッグ・傘などの目印に

ITEM No.5018

蛍光シート(イエロー)



カラー イエロー
材質 基材/アクリルウレタン系樹脂
粘着剤/アクリル系粘着剤
サイズ 70×140mm
入数 2枚
JAN 4905034050181
パッケージサイズ/75W×180H×2D

ITEM No.5017

蛍光シート(レッド)



カラー レッド
材質 基材/アクリルウレタン系樹脂
粘着剤/アクリル系粘着剤
サイズ 70×140mm
入数 2枚
JAN 4905034050174
パッケージサイズ/75W×180H×2D

ITEM No.5025

蛍光シート(グリーン)



カラー グリーン
材質 基材/アクリルウレタン系樹脂
粘着剤/アクリル系粘着剤
サイズ 70×140mm
入数 2枚
JAN 4580261140427
パッケージサイズ/75W×180H×2D

ITEM No.5024

蛍光シート(オレンジ)



カラー オレンジ
材質 基材/アクリルウレタン系樹脂
粘着剤/アクリル系粘着剤
サイズ 70×140mm
入数 2枚
JAN 4560261140410
パッケージサイズ/75W×180H×2D

昼間に目立つ鮮やかな蛍光色

蛍光テープ



- 門柱・フェンスなどへの危険標示に
- 自転車・ベビーカー・三輪車などの安全目印に
- ランドセル・バッグ・傘などの目印に

ITEM No.5023

蛍光テープ(イエロー)



カラー イエロー
材質 基材/アクリルウレタン系樹脂
粘着剤/アクリル系粘着剤
サイズ 19mm×1m
入数 1巻
JAN 4905034050235
パッケージサイズ/80W×180H×25D

ITEM No.5022

蛍光テープ(レッド)



カラー レッド
材質 基材/アクリルウレタン系樹脂
粘着剤/アクリル系粘着剤
サイズ 19mm×1m
入数 1巻
JAN 4905034050228
パッケージサイズ/80W×180H×25D

ITEM No.5027

蛍光テープ(グリーン)



カラー グリーン
材質 基材/アクリルウレタン系樹脂
粘着剤/アクリル系粘着剤
サイズ 19mm×1m
入数 1巻
JAN 4580261140441
パッケージサイズ/80W×180H×25D

ITEM No.5026

蛍光テープ(オレンジ)



カラー オレンジ
材質 基材/アクリルウレタン系樹脂
粘着剤/アクリル系粘着剤
サイズ 19mm×1m
入数 1巻
JAN 4560261140434
パッケージサイズ/80W×180H×25D

昼間に目立つ キラキラ光る

ホログラム



- 門柱・フェンスなどへの危険標示に
- 自転車・ベビーカー・三輪車などの安全目印に
- ランドセル・バッグ・傘などの目印に

ITEM No.5063

ホログラムシート ダイア



表面/ポリエステル
材質 裏面/アルミ蒸着
粘着剤/アクリル系粘着剤
サイズ 70×140mm
入数 3枚
JAN 4905034050631
パッケージサイズ/75W×180H×2D

ITEM No.5064

ホログラムシート ピーズ

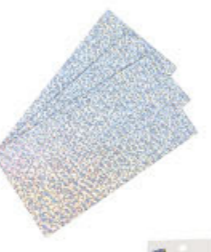

表面/ポリエステル
材質 裏面/アルミ蒸着
粘着剤/アクリル系粘着剤
サイズ 70×140mm
入数 3枚
JAN 4905034050648
パッケージサイズ/75W×180H×2D

ITEM No.5076

ホログラムテープ ダイア



表面/ポリエステル
材質 裏面/アルミ蒸着
粘着剤/アクリル系粘着剤
サイズ 20mm×1m
入数 1巻
JAN 4905034050761
パッケージサイズ/80W×180H×25D

ITEM No.5077

ホログラムテープ ピーズ



表面/ポリエステル
材質 裏面/アルミ蒸着
粘着剤/アクリル系粘着剤
サイズ 20mm×1m
入数 1巻
JAN 4905034050778
パッケージサイズ/80W×180H×25D

昼間は蛍光 夜間は反射

蛍光反射



- 門柱・フェンスなどへの危険標示に
- 自転車・ベビーカー・三輪車などの安全目印に
- ヘルメットの安全目印に

ITEM No.5050

蛍光反射シート(イエロー)



カラー イエロー
材質 基材/アクリルフィルム・ガラス球
粘着剤/アクリル系粘着剤
サイズ 70×140mm
入数 3枚
JAN 4905034050501
パッケージサイズ/75W×180H×2D

ITEM No.5052

蛍光反射シート(レッド)



カラー レッド
材質 基材/ポリエステル・ガラス球
粘着剤/アクリル系粘着剤
サイズ 70×140mm
入数 3枚
JAN 4560261140762
パッケージサイズ/75W×180H×2D

ITEM No.5048

蛍光反射テープ(イエロー)



カラー イエロー
材質 基材/アクリルフィルム・ガラス球
粘着剤/アクリル系粘着剤
サイズ 20mm×1m
入数 1巻
JAN 4905034050488
パッケージサイズ/80W×180H×25D

ITEM No.5051

蛍光反射テープ(レッド)



カラー レッド
材質 基材/ポリエステル・ガラス球
粘着剤/アクリル系粘着剤
サイズ 20mm×1m
入数 1巻
JAN 4560261140755
パッケージサイズ/80W×180H×25D

昼間は蛍光 夜間は反射

高輝度 蛍光反射シート



- 門柱・フェンスなどへの危険標示に
- 自転車・ベビーカー・三輪車などの安全目印に
- ヘルメットの安全目印に
- トラックの危険標示に

ITEM No.5056

高輝度蛍光反射シート(イエロー)



カラー イエロー
材質 基材/アクリル
粘着剤/アクリル系粘着剤
サイズ 70×140mm
入数 1枚
JAN 4580261140465
パッケージサイズ/75W×180H×2D

ITEM No.5057

高輝度蛍光反射シート(オレンジ)



カラー オレンジ
材質 基材/アクリル
粘着剤/アクリル系粘着剤
サイズ 70×140mm
入数 1枚
JAN 4560261140786
パッケージサイズ/75W×180H×2D

ITEM No.5061

高輝度蛍光反射シート(ホワイト)



カラー ホワイト
材質 基材/アクリル
粘着剤/アクリル系粘着剤
サイズ 70×140mm
入数 1枚
JAN 4560261140854
パッケージサイズ/75W×180H×2D

ITEM No.5060

高輝度蛍光反射シート(ブルー)



カラー ブルー
材質 基材/アクリル
粘着剤/アクリル系粘着剤
サイズ 70×140mm
入数 1枚
JAN 4560261140847
パッケージサイズ/75W×180H×2D

昼間は蛍光 夜間は反射

高輝度 蛍光反射テープ



- 門柱・フェンスなどへの危険標示に
- 自転車・ベビーカー・三輪車などの安全目印に
- ヘルメットの安全目印に
- トラックの危険標示に

ITEM No.5054

高輝度蛍光反射テープ(イエロー)



カラー イエロー
材質 基材/アクリル
粘着剤/アクリル系粘着剤
サイズ 19×500mm
入数 1巻
JAN 4560261140892
パッケージサイズ/80W×180H×25D

ITEM No.5053

高輝度蛍光反射テープ(オレンジ)



カラー オレンジ
材質 基材/アクリル
粘着剤/アクリル系粘着剤
サイズ 19×500mm
入数 1巻
JAN 4560261140885
パッケージサイズ/80W×180H×25D

ITEM No.5062

高輝度蛍光反射テープ(ホワイト)



カラー ホワイト
材質 基材/アクリル
粘着剤/アクリル系粘着剤
サイズ 19×500mm
入数 1巻
JAN 4560261140908
パッケージサイズ/80W×180H×25D

徳用大判

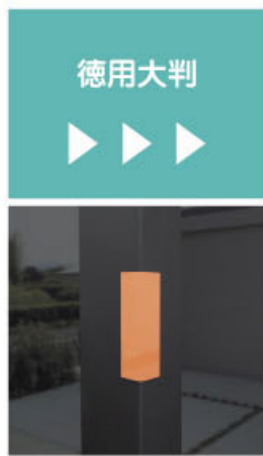

ITEM No.5066
蛍光シート(徳用イエロー)



カラー イエロー
材質 基材/アクリルウレタン系樹脂
粘着剤/アクリル系粘着剤
サイズ 145×240mm
入数 2枚
JAN 4560261140519
パッケージサイズ/150W×280H×2D

ITEM No.5065
蛍光シート(徳用レッド)



カラー レッド
材質 基材/アクリルウレタン系樹脂
粘着剤/アクリル系粘着剤
サイズ 145×240mm
入数 2枚
JAN 4560261140502
パッケージサイズ/150W×280H×2D

ITEM No.5070
蛍光反射シート(徳用イエロー)



カラー イエロー
材質 基材/ポリエステル・ガラス球
粘着剤/アクリル系粘着剤
サイズ 145×240mm
入数 3枚
JAN 4560261140557
パッケージサイズ/150W×280H×2D

ITEM No.5068
蛍光反射シート(徳用レッド)



カラー レッド
材質 基材/ポリエステル・ガラス球
粘着剤/アクリル系粘着剤
サイズ 145×240mm
入数 3枚
JAN 4560261140779
パッケージサイズ/150W×280H×2D

徳用大判



ITEM No.5072
高輝度蛍光反射シート(徳用イエロー)



カラー イエロー
材質 基材/アクリル
粘着剤/アクリル系粘着剤
サイズ 145×240mm
入数 1枚
JAN 4560261140571
パッケージサイズ/150W×280H×2D

ITEM No.5073
高輝度蛍光反射シート(徳用オレンジ)



カラー オレンジ
材質 基材/アクリル
粘着剤/アクリル系粘着剤
サイズ 145×240mm
入数 1枚
JAN 4560261140793
パッケージサイズ/150W×280H×2D

ITEM No.5042
反射シートDX 丸黄



カラー 黄
材質 基材/軟質塩化ビニール
粘着剤/アクリル系粘着剤
サイズ 24φ
入数 8個
JAN 4905034050426
パッケージサイズ/75W×180H×2D

ITEM No.5041
反射シートDX 丸白



カラー 白
材質 基材/軟質塩化ビニール
粘着剤/アクリル系粘着剤
サイズ 24φ
入数 8個
JAN 4905034050419
パッケージサイズ/75W×180H×2D

ITEM No.5040
反射シートDX 丸赤



カラー 赤
材質 基材/軟質塩化ビニール
粘着剤/アクリル系粘着剤
サイズ 24φ
入数 8個
JAN 4905034050402
パッケージサイズ/75W×180H×2D

夜間の事故を未然に防止する

夜間の事故を未然に防止する

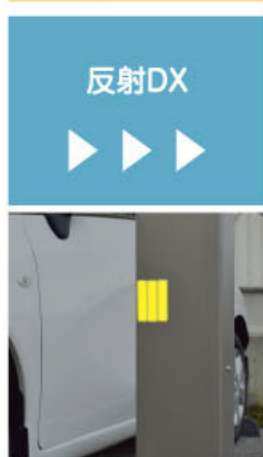

ITEM No.5044
蛍光反射シートDX イエロー



カラー イエロー
本体/軟質塩化ビニール
材質 粘着剤/アクリル系粘着剤
サイズ 約15×60×0.6mm
入数 5枚
JAN 4560261140830
パッケージサイズ/75W×180H×3D

ITEM No.5043
蛍光反射シートDX レッド



カラー レッド
本体/軟質塩化ビニール
材質 粘着剤/アクリル系粘着剤
サイズ 約15×60×0.6mm
入数 5枚
JAN 4560261140823
パッケージサイズ/75W×180H×3D

ITEM No.5021
反射シートDX 黄



カラー 黄
材質 基材/軟質塩化ビニール
粘着剤/アクリル系粘着剤
サイズ 20×35mm
入数 4枚/16ピース
JAN 4905034050211
パッケージサイズ/75W×180H×2D

ITEM No.5019
反射シートDX 赤



カラー 赤
材質 基材/軟質塩化ビニール
粘着剤/アクリル系粘着剤
サイズ 20×35mm
入数 4枚/16ピース
JAN 4905034050198
パッケージサイズ/75W×180H×2D

夜間の事故を未然に防止する

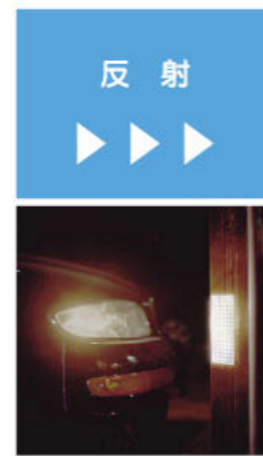

ITEM No.5038
反射シート キューブ 銀



カラー 銀
表面/アクリル
材質 裏面/アルミ蒸着
粘着剤/アクリル系粘着剤
サイズ 70×140mm
入数 1枚
JAN 4905034050389
パッケージサイズ/75W×180H×2D

ITEM No.5039
反射シート キューブ 金



カラー 金
表面/アクリル
材質 裏面/アルミ蒸着
粘着剤/アクリル系粘着剤
サイズ 70×140mm
入数 1枚
JAN 4905034050396
パッケージサイズ/75W×180H×2D

ITEM No.5030
反射テープ 銀ビーズ



カラー 銀
材質 基材/ポリエステルシート
粘着剤/アクリル系粘着剤
サイズ 20mm×1m
入数 1巻
JAN 4905034050303
パッケージサイズ/80W×180H×25D

ITEM No.5028
反射テープ 黄



カラー 黄
材質 基材/ポリエステルシート
粘着剤/アクリル系粘着剤
サイズ 20mm×1m
入数 1巻
JAN 4905034050280
パッケージサイズ/80W×180H×25D

夜間の安全対策に

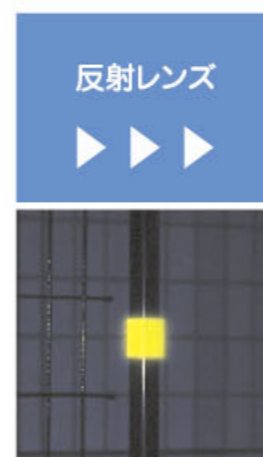

ITEM No.5013
反射レンズ イエロー



ブロック編
使用可能

カラー イエロー
本体/ABS樹脂
材質 反射面/アクリル樹脂
粘着剤/発泡ブチルゴム
サイズ 約12×50×4mm
入数 6個
JAN 4560261140816
パッケージサイズ/75W×180H×8D

ITEM No.5014
反射レンズ 赤



ブロック編
使用可能

カラー 赤
本体/ABS樹脂
材質 反射面/アクリル樹脂
粘着剤/発泡ブチルゴム
サイズ 約12×50mm
入数 6個
JAN 4905034050143
パッケージサイズ/75W×180H×8D

ITEM No.5015
反射レンズ 銀



ブロック編
使用可能

カラー 銀
本体/ABS樹脂
材質 反射面/アクリル樹脂
粘着剤/発泡ブチルゴム
サイズ 約12×50mm
入数 6個
JAN 4905034050150
パッケージサイズ/75W×180H×8D

ITEM No.5012
反射レンズ ブルー



ブロック編
使用可能

カラー ブルー
本体/ABS樹脂
材質 反射面/アクリル樹脂
粘着剤/発泡ブチルゴム
サイズ 約12×50×4mm
入数 6個
JAN 4560261140809
パッケージサイズ/75W×180H×8D

反射リフレクター
反射プロテクター

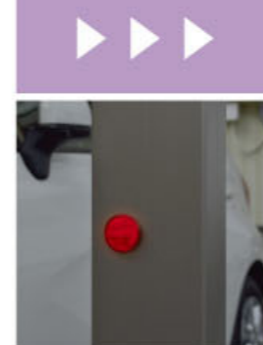

ITEM No.5007
反射リフレクター丸型



ブロック編
使用可能

カラー レッド
本体/ABS樹脂
材質 反射面/アクリル樹脂
粘着剤/発泡ブチルゴム
サイズ 43φ×11mm
入数 1個
JAN 4560261140861
パッケージサイズ/75W×180H×12D

ITEM No.5008
反射リフレクター角型



ブロック編
使用可能

カラー レッド
本体/ABS樹脂
材質 反射面/アクリル樹脂
粘着剤/発泡ブチルゴム
サイズ 46×65×12mm
入数 1個
JAN 4560261140878
パッケージサイズ/75W×180H×13D

ITEM No.5009
反射プロテクター 赤



カラー 赤
本体/ポリウレタン樹脂
材質 粘着剤/アクリル系粘着剤
反射材/アクリル
サイズ 10×95mm 厚さ2mm
入数 4個
JAN 4905034050099
パッケージサイズ/75W×180H×5D

ITEM No.5011
反射プロテクター 銀



カラー 銀
本体/ポリウレタン樹脂
材質 粘着剤/アクリル系粘着剤
反射材/アクリル
サイズ 10×95mm 厚さ2mm
入数 4個
JAN 4905034050112
パッケージサイズ/75W×180H×5D

- 門柱・フェンスなどへの危険標示に
- 自転車・ベビーカー・三輪車などの安全目印に
- ヘルメットの安全目印に
- トラックの危険標示に

